

Правила хранения, ухода и эксплуатации мебели

Для поддержания надлежащего внешнего вида и долговечности мебели рекомендуется соблюдать следующие правила:

1. Использовать мебель строго по назначению.
2. Мебель необходимо хранить и эксплуатировать в сухих и теплых помещениях, оборудованных отоплением и вентиляцией, при температуре не ниже +2 С и не выше +40 С и относительной влажности воздуха от 45 до 70%.
3. Не устанавливать мебель под прямые солнечные лучи, вблизи отопительных приборов, сырых или холодных стен, чтобы избежать ухудшения внешнего вида и эксплуатационных свойств.
4. Не допускать попадания на мебель нагревательных приборов, горячих предметов или воздуха, температура которых превышает +80 С, так как контакт с ними может привести к деформации мебельных материалов. Горячие предметы ставить на теплоизоляционные подставки.
5. Во избежание набухания щитов и отслоения мебельных материалов не допускать скопления воды на поверхности мебельных изделий.

Претензии по разбуханию элементов мебели не принимаются, так как это происходит только из-за неправильной эксплуатации мебели.

6. Беречь поверхность мебели от механических повреждений.
7. Уход за мебелью и лицевой фурнитурой осуществлять с помощью мягкой влажной ткани и специально предназначенных для мебели чистящих и полирующих средств. После чего протирать насухо.
8. Не использовать для удаления пятен с мебели средства, содержащие абразивные материалы, эфир, ацетон, бензин и другие растворители.
9. Во избежание порчи мебельной фурнитуры (петли, ручки и др.) следует хранить пищевые кислоты в закрытых сосудах.
10. Для открывания - закрывания дверей и выдвигаемых ящиков не следует прилагать чрезмерных усилий. Их надлежащая работа обеспечивается путем своевременной регулировки и смазки.
11. В случае перестановки мебели полностью освободить изделие от посторонних предметов, вынуть выдвигаемые ящики и съемные полки. Во избежание поломки опор перемещать изделие необходимо над уровнем пола. При необходимости отрегулировать опоры и петли на створках.

Гарантийные обязательства

1. Предприятие - изготовитель гарантирует сохранность качественных показателей мебели в течение гарантийного срока эксплуатации - 24 месяцев со дня продажи, при условии соблюдения потребителем правил, изложенных в данной инструкции.
2. Срок службы 10 лет.
3. Гарантийное обслуживание не распространяется на механические повреждения, возникшие при транспортировке, хранении или некачественной сборке-установке, а также на ущерб, нанесенный вследствие несчастных случаев или обстоятельств непреодолимой силы.
4. Гарантийное обслуживание не включает периодическое обслуживание и ремонт или замену деталей, вышедших из строя в связи с их естественным износом.
5. Гарантийное обслуживание не производится в случаях: утраты договора и документов об оплате; истечения гарантийного срока; несоблюдения потребителем выше указанных правил хранения, ухода и эксплуатации мебели; самостоятельного ремонта или вмешательства в конструкцию изделия.

Примечание

1. Предприятие оставляет за собой право замены лицевой и крепежной фурнитуры на более современную, без внесения изменений в данную инструкцию.
2. Производственными дефектами не являются: незначительное цветовое отличие элементов изделия от образцов, от приобретенной ранее мебели, элементов на замену или по дополнительным заказам.

Инструкция по сборке, эксплуатации и уходу

ШКАФ-КУПЕ арт. 012

Габаритные размеры 1720 x 2120 x 590
Короб ЛДСП, фасад ЛДСП / Зеркало

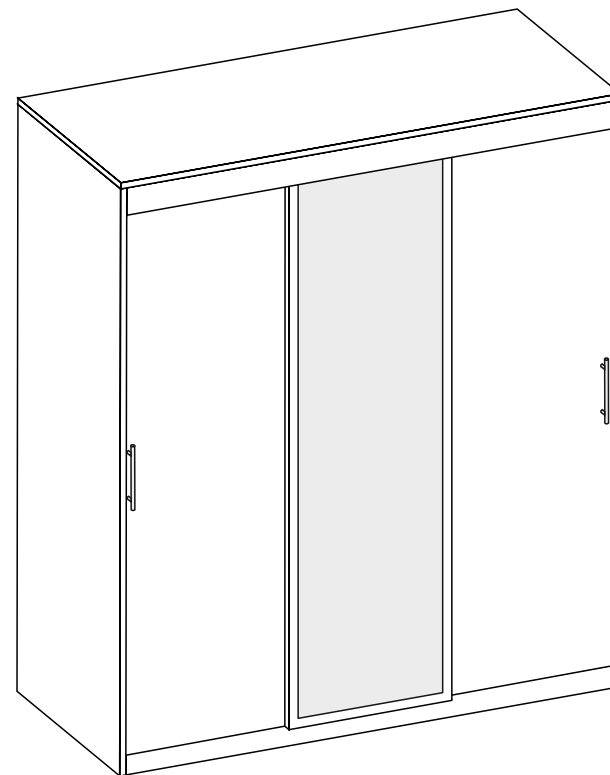

Инструкция по сборке

1. Внимательно изучить эскиз и инструкцию по сборке.
2. Сборку производить в горизонтальном положении лицевой частью вверх.
3. Прибить подпятники к боковинам (1) гвоздями 2x20 (рис.1).
4. Соединить боковины (1), крышу (3), стяжки (2,5,6,11), поперечины (4) и цоколь (7) еврошурупами (рис.1).
5. Монтировать направляющие к поперечинам (4) шурупами 3,5x16 (рис.1).
6. Перевернуть собранное изделие лицевой частью вниз, замерить диагонали секции (они должны быть равны: +/- 2 мм). Прибить гвоздями 2x20 заднюю стенку, состоящую из ДВП (9,10) и соединительной планки, а гвоздями 1.6x16 ДВП (10) к стяжке (11) (рис.1).
7. К боковинам (1) и поперечинам (4) привернуть скалкодержатели шурупами 3,5x16 и установить мебельную скалку (рис.1).
8. Произвести сборку ящиков: Соединить детали ящика (12,13) еврошурупами. Измерить диагонали (п.6) получившегося ящика, затем прибить к неокромленной стороне ящика ДВП (14). Соединить створку (15) с собранным ящиком с помощью эксцентриков. К низу ящика монтировать ответные части направляющих шурупами 3,5x16 (рис.7).
Ящики устанавливать после окончательной сборки короба изделия.
9. Привернуть верхнюю направляющую к крышке (3) межсекционными стяжками (рис.2).
10. Нижнюю направляющую плотно прижать к цоколю (7) и притянуть шурупами 3,5x16 к стяжке (2) (рис.4).
11. Установить верхние ходовые элементы на створки (16,17) с помощью винтов М6х12 П/Ш (рис.3).
12. Прикрутить нижние ходовые элементы к створкам (16,17) шурупами 3,5x16 (рис.5).
13. В зависимости от расположения створок (16) (справа или слева) досверлить с нужной стороны отверстия под ручку диаметром 5 мм. Прикрутить ручки шурупами 4x30 к створкам (16) (рис.3).
13. Установить шкаф на постоянное место, затем навесить створки (16,17) (рис.6) и привернуть планку (8) с помощью еврошурупов (рис.1).
14. Вставить собранные ящики.
15. При использовании шурупов обратите внимание на то, чтобы они не оказались слишком длинными или короткими.

№	Название	Кол-во	Размер, мм
1	Боковина	2	2100 x 590
2	Стяжка	1	510 x 1688
3	Крыша	1	590 x 1720
4	Поперечина	2	1984 x 510
5	Стяжка	2	610 x 510
6	Стяжка	3	436 x 510
7	Цоколь	2	100 x 1688
8	Планка	1	60 x 1688
9	ДВП	1	2013 x 450
10	ДВП	4	2013 x 316
11	Стяжка	2	610 x 100
12	Деталь ящика	6	400 x 120
13	Деталь ящика	6	377 x 120
14	ДВП	3	407 x 398
15	Створка ящика	3	189 x 430
16	Створка	2	1980 x 568
17	Створка зерк.	1	1980 x 568

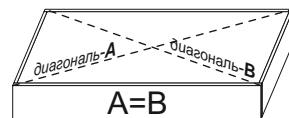

измерение диагоналей

Необходимый инструмент

Евроключ 4.5	Отвертка крест.	Отвертка плоская	Молоток	Электродрель	Уровень строит.	Изм. рулетка

Используемая фурнитура

Гвоздь 1,6x16	Гвоздь 2x20	Эксцентрик 16 мм	Еврошуруп 7x50	Шуруп 3,5x16	Шуруп 4x32 П/Ш	Винт М6х12 П/Ш	Мебельная стяжка
Направляющие 400 мм	Верхняя направляющая	Нижняя направляющая	Верхний ход. элемент	Нижний-передн. ход. элемент	Нижний-задний ход. элемент		
Соединительная планка	Скалкодержатель	Мебельная скалка	Ручка 384	Подпятник	Заглушка мебельная		



Монтировать и регулировать створки после установки собранного изделия на постоянное место



Выдвижные ящики устанавливать после сборки всего изделия



Срок службы мебели зависит от качества сборки, поэтому рекомендуем доверить сборку профессионалам



Рис.6 Установка створок



Рис.1



Рис.7 Сборка выдвижного ящика

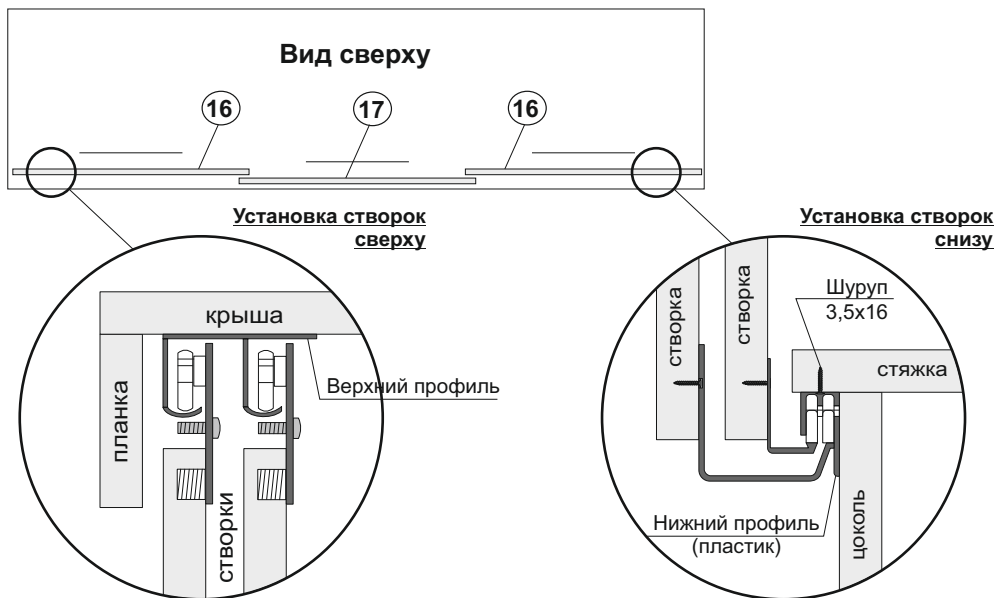

Ответные части направляющих устанавливаются снизу детали ящика (12) с помощью шурупов 3,5x16.

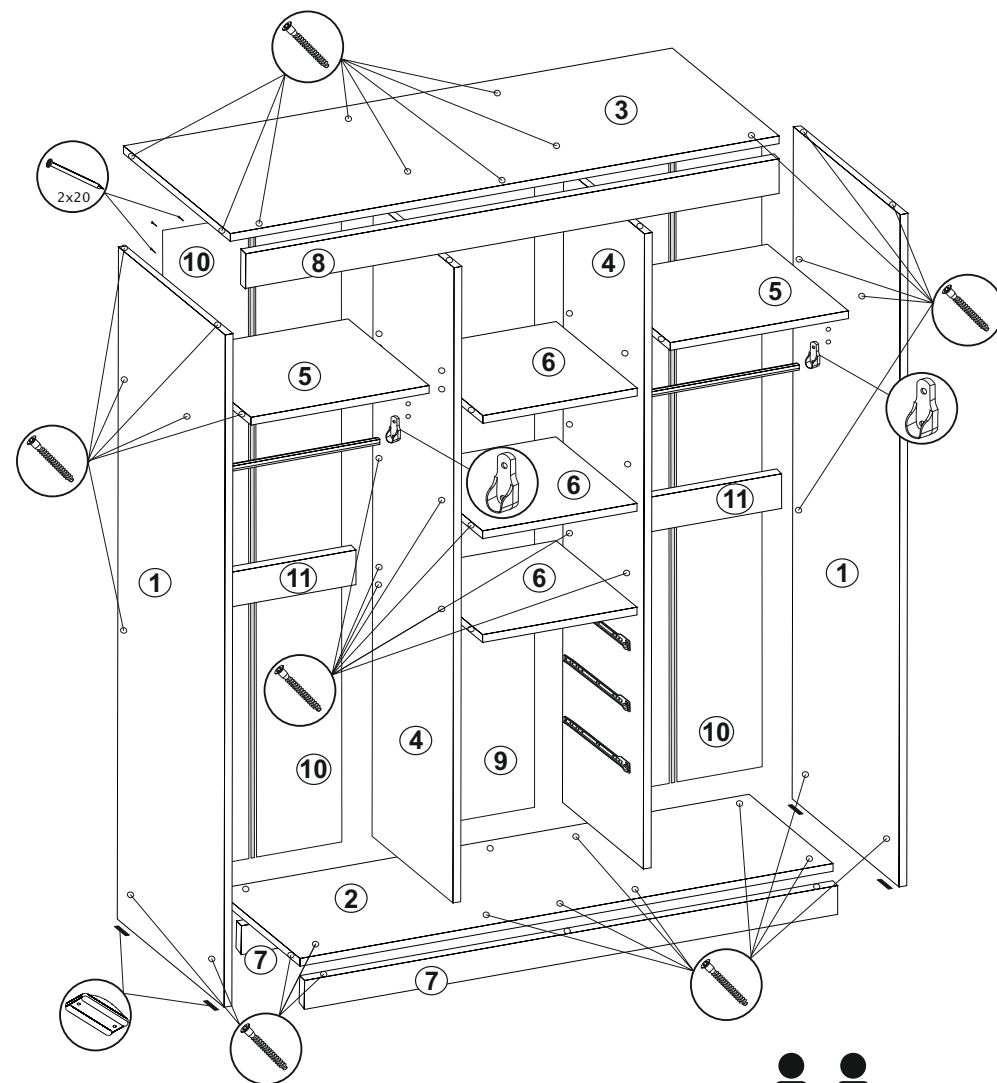
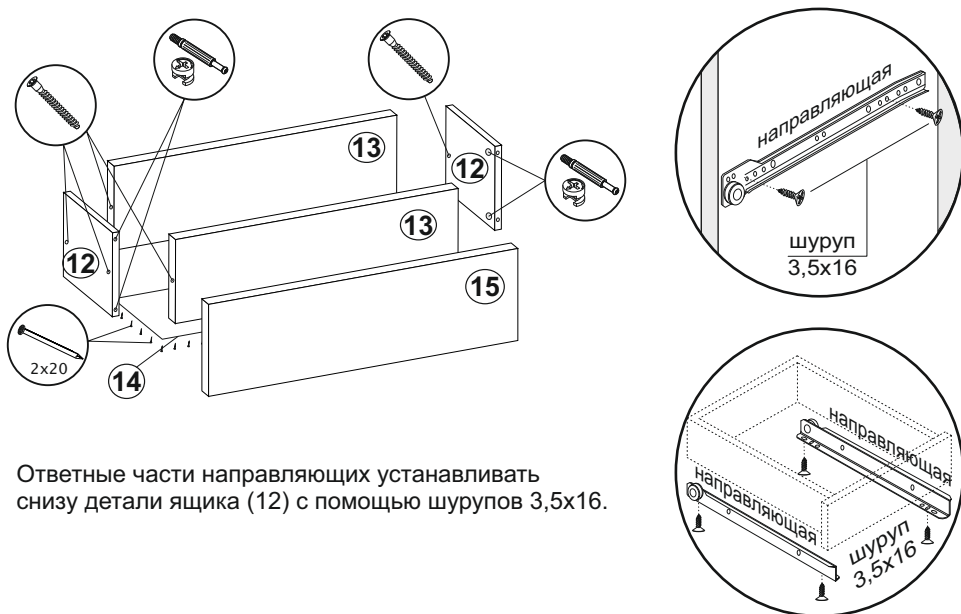

Рис.2 Монтаж верхней направляющей



Рис.4 Монтаж нижней направляющей

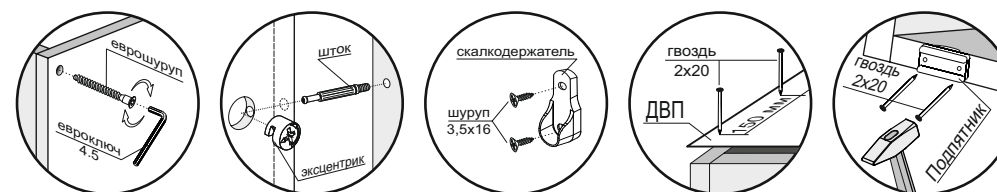

Рис.3 Монтаж верхнего ходового элемента

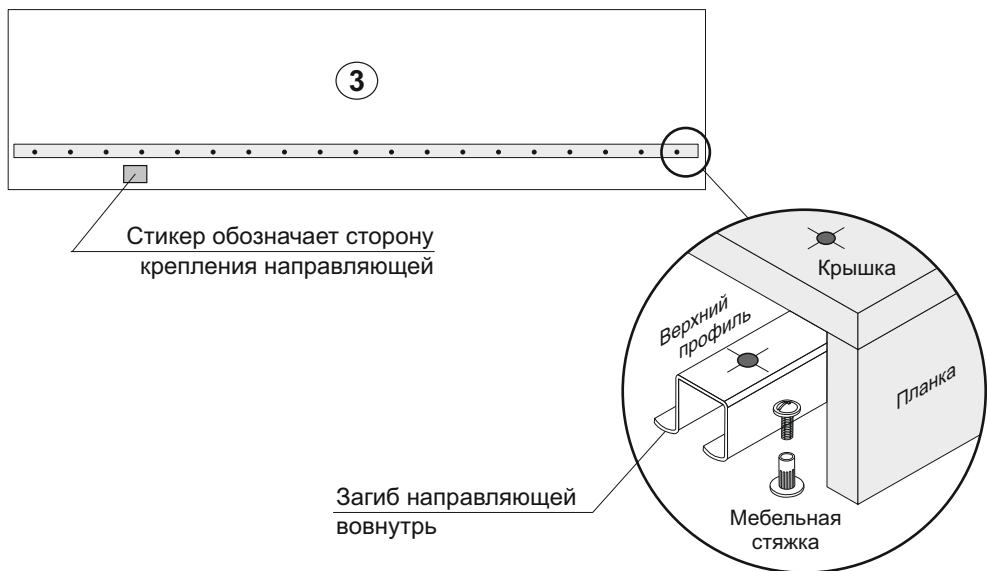

Рис.5 Монтаж нижнего ходового элемента

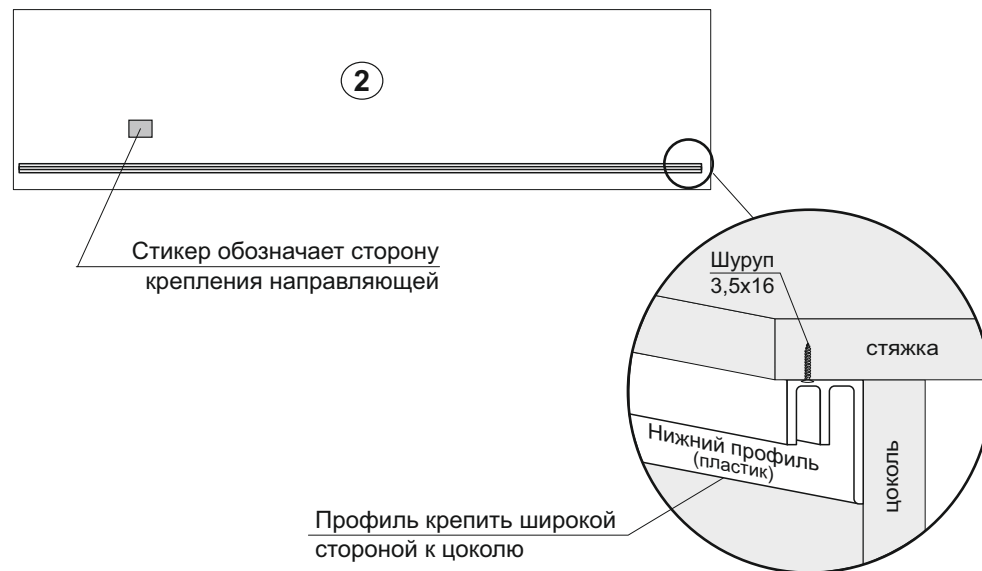